

グリーン

1組			木本 野村	弘中 河村	佐々木 市原	勝敗		順位
1	木本真由美 野村直子	(小野田)		8 1	8 0	2	0	1
2	弘中陽子 河村景子	(宇部)	1 8		8 0	1	1	2
3	佐々木めぐみ 市原好美	(山口)	0 8	0 8		0	2	3 NS

2組			田中 飯田	大田 岡村	益田 藤本	勝敗		順位
1	田中香織 飯田美妙	(小野田)		6 2	6 0	2	0	1
2	大田純子 岡村由佳	(山口)	2 6		6 2	1	1	2
3	益田純子 藤本貴代	(防府)	0 6	2 6		0	2	3

3組			大形 日野村	有馬 岡本	山崎 田中	勝敗		順位
1	大形悦子 日野村伸子	(周陽)		6 0	6 0	2	0	1
2	有馬明美 岡本直美	(山口)	0 6		6 1	1	1	2
3	山崎美穂子 田中敦子	(山口) (宇部)	0 6	1 6		0	2	3

4組			安部 谷岡	藤山 赤岸	繫田 星田	勝敗		順位
1	安部恵子 谷岡ゆかり	(山口) (下関)		6 1	6 2	2	0	1
2	藤山綾子 赤岸智子	(山口)	1 6		6 4	1	1	2
3	繫田裕子 星田朋美	(宇部)	2 6	4 6		0	2	3

5 組			倉光 緒方	門野 沖田	南 高橋	勝敗		順位
1	倉光志津子 緒方 暁子	(山口)		6 2	6 0	2	0	1
2	門野恵美子 沖田美智子	(下関)	2 6		6 3	1	1	2
3	南 佳也子 高橋 亜弥	(山口)	0 6	3 6		0	2	3

6 組			瀧本 宮原	野沢 盛重	石田 津田	勝敗		順位
1	瀧本 友香 宮原麻里亜	(下関)		4 6	6 1	1	1	2
2	野沢 美緒 盛重 史子	(山口)	6 4		6 1	2	0	1
3	石田加奈子 津田 美鈴	(防府)	1 6	1 6		0	2	3

7 組			藤井 瀬戸	吉田 實政	鬼村 赤川	西林 山本	勝敗		順位
1	藤井 奏子 瀬戸 直子	(下関)		6 5	6 0	6 5	3	0	1
2	吉田 智子 實政智恵美	(防府)	5 6		6 1	6 2	2	1	2
3	鬼村 浩子 赤川 裕貴	(山口)	0 6	1 6		0 6	0	3	4
4	西林美由紀 山本奈津子	(周陽)	5 6	2 6	6 0		1	2	3

スイート

1組			水田 山本	藤浪 沖本	馬場 矢敷	勝敗		順位
1	水田佳代子 山本 明代	(周陽) (岩国)		6 2	6 3	2	0	1
2	藤浪 妙子 沖本 智美	(下関)	2 6		6 3	1	1	2
3	馬場 明美 矢敷紀美恵	(山口)	3 6	3 6		0	2	3

2組			田口 山本	上中 武居	豊田 小早川	勝敗		順位
1	田口 清子 山本 智子	(周陽)		6 1	6 0	2	0	1
2	上中 明美 武居抄絵子	(下関)	1 6		6 4	1	1	2
3	豊田美代子 小早川孝美	(山口) (宇部)	0 6	4 6		0	2	3

3組			徳沢 国田	榊田 野頭	平山 大谷	勝敗		順位
1	徳沢ゆかり 国田 礼子	(山口) (防府)		0 6	6 2	1	1	2
2	榊田 典子 野頭 和子	(山口) (周陽)	6 0		6 4	2	0	1
3	平山 恭子 大谷 則子	(下関)	2 6	4 6		0	2	3

4組			竹林 松井	河野 岩田	谷藤 杉野	桑田 豊嶋	勝敗		順位
1	竹林小百合 松井 香	(下関) (宇部)		6 1	6 2	6 2	3	0	1
2	河野 圭子 岩田多希子	(小野田) (宇部)	1 6		6 3	6 0	2	1	2
3	谷藤 邦代 杉野ひろみ	(防府) (山口)	2 6	3 6		6 4	1	2	3
4	桑田みゆき 豊嶋 裕子	(山口)	2 6	0 6	4 6		0	3	4

マイルド

1組			藤井 守田	國澤 宮崎	藤井 野村	勝敗		順位
1	藤井 香織 守田 恵子	(周陽) (下関)		6 1	6 0	2	0	1
2	國澤久美子 宮崎 委子	(山口)	1 6		6 0	1	1	2
3	藤井 典子 野村 清美	(山口)	0 6	0 6		0	2	3

2組			田村 二岡	岡 水ノ江	石川 原	勝敗		順位
1	田村 貞子 二岡 敬子	(山口)		0 8	0 8	0	2	3 NS
2	岡 友 美 水ノ江恵美子	(下関)	8 0		4 8	1	1	2
3	石川美由紀 原 美子	(山口)	8 0	8 4		2	0	1

3組			中川 小橋	原 弘中	水津 三吉	勝敗		順位
1	中川 篤枝 小橋 浩子	(山口) (岩国)		6 2	6 1	2	0	1
2	原 智美 弘中 史子	(防府)	2 6		4 6	0	2	3
3	水津 静香 三吉 恵子	(山口)	1 6	6 4		1	1	2

4組			末富 福田	長尾 来栖	玉重 伊藤	佐々木 前 田	勝敗		順位
1	末富 弘子 福田美華子	(宇部)		4 6	6 2	4 6	1	2	2
2	長尾 恵子 来栖 睦子	(山口)	6 4		6 4	6 3	3	0	1
3	玉重かおり 伊藤 純子	(防府)	2 6	4 6		6 1	1	2	3
4	佐々木啓子 前田 澄子	(山口)	6 4	3 6	1 6		1	2	4

5組			富田 松尾	中原 櫻井	中 村 小野村	中島 伊東	勝敗		順位
1	富田 佳子 松尾 京子	(防 府) (小野田)		6 2	6 4	6 0	3	0	1
2	中原久美子 櫻井真砂子	(山 口)	2 6		6 4	6 1	2	1	2
3	中村 絹代 小野村智子	(下 関)	4 6	4 6		6 1	1	2	3
4	中島 久美 伊東 律子	(山 口)	0 6	1 6	1 6		0	3	4

ゴールド

1組			部 谷 佐々木	大石 森下	濱田 窪田	勝敗		順位
1	部谷 深雪 佐々木由美	(山 口)		6 0	6 5	2	0	1
2	大石 恵里 森下 信子	(宇 部)	0 6		6 5	1	1	2
3	濱田 朋恵 窪田 洋子	(周 陽)	5 6	5 6		0	2	3

2組			赤 尾 大久保	山道 池永	永田 宮崎	唐松 岡山	勝敗		順位
1	赤尾真由美 大久保紀子	(周 陽)		6 1	6 3	6 1	3	0	1
2	山道 孝子 池永 詠子	(山 口)	1 6		2 6	6 5	1	2	3
3	永田 和恵 宮崎 栄子	(山 口)	3 6	6 2		6 0	2	1	2
4	唐松 典子 岡山 直子	(宇 部)	1 6	5 6	0 6		0	3	4

決勝・順位トーナメント成績

グリーン(1位)

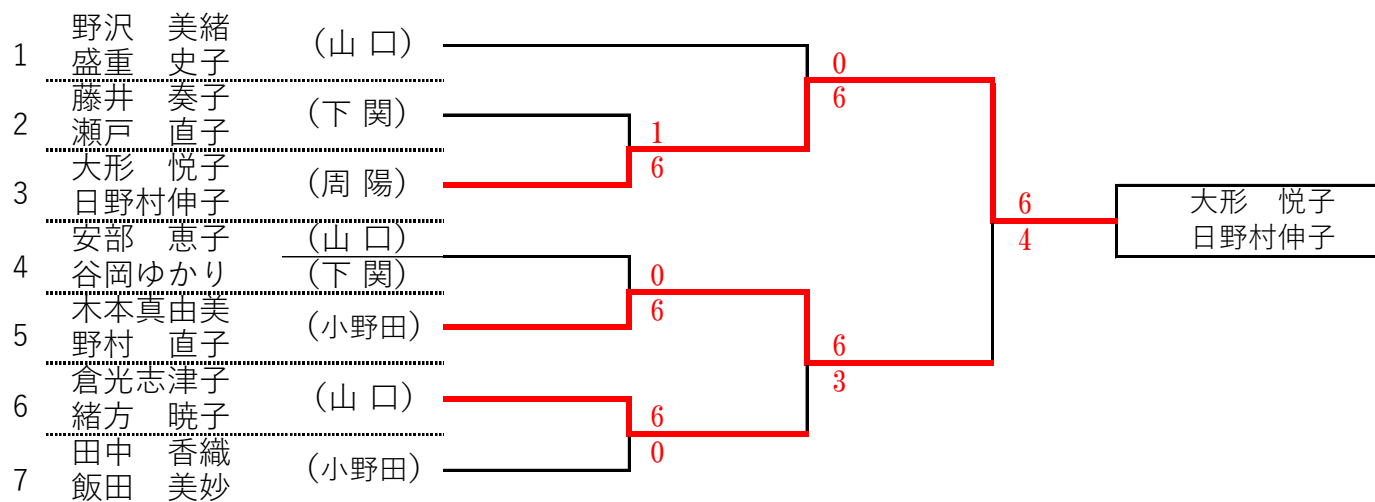

グリーン(2位)

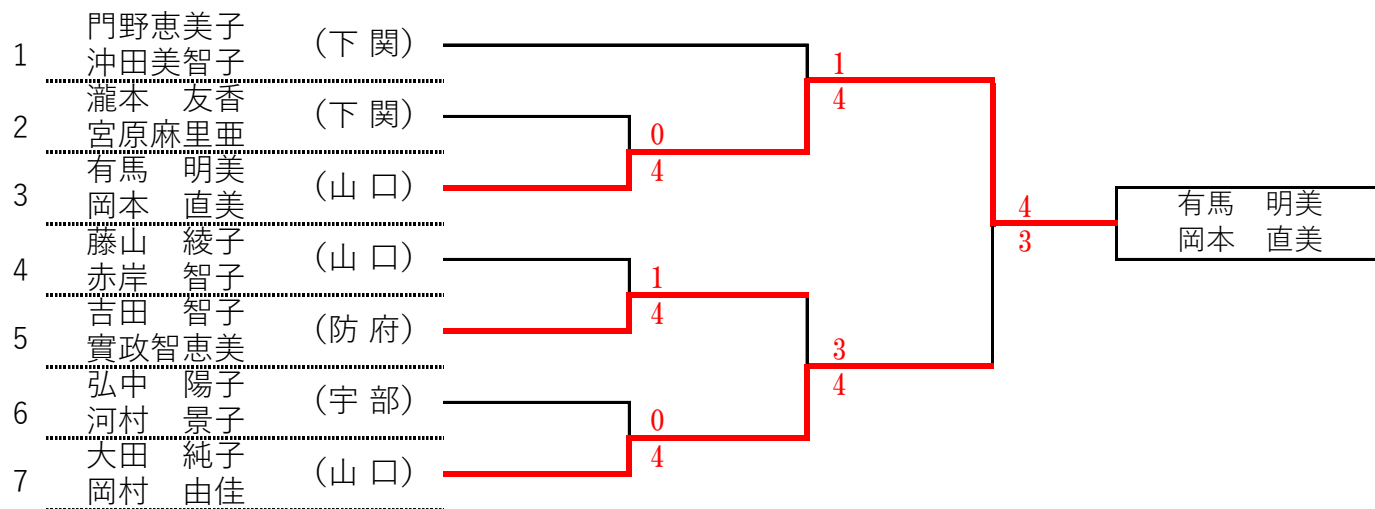

グリーン(3・4位)

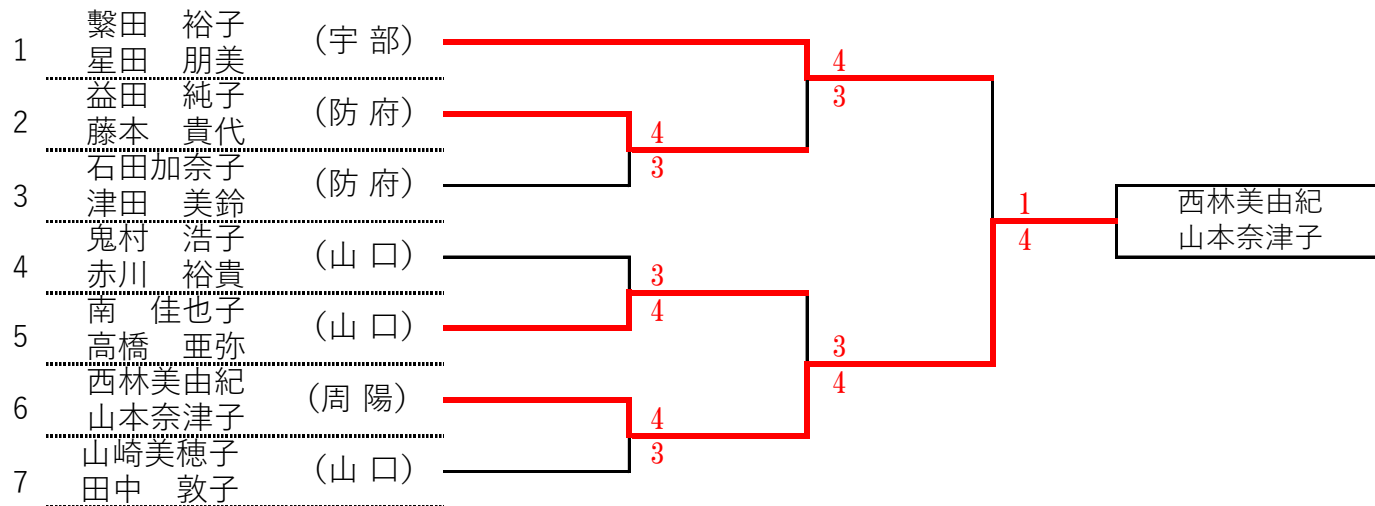

スイート(1位)

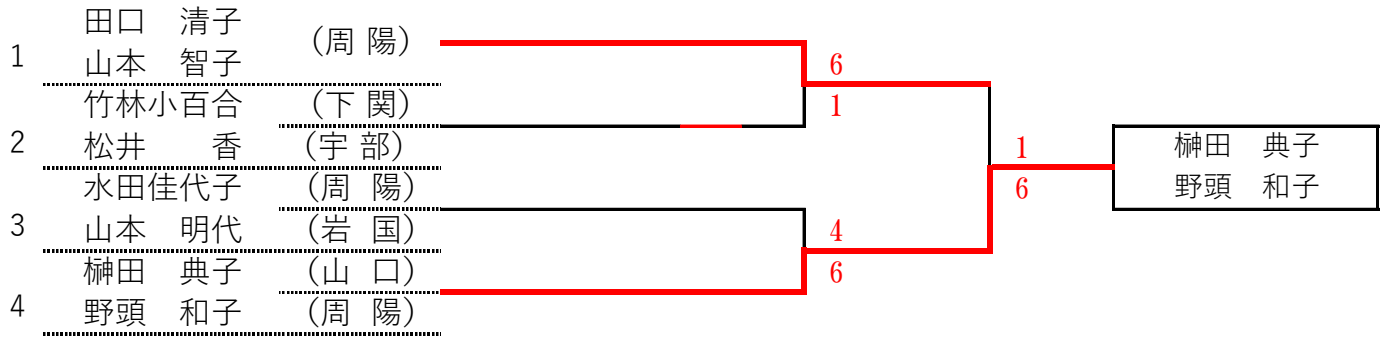

スイート(2位)

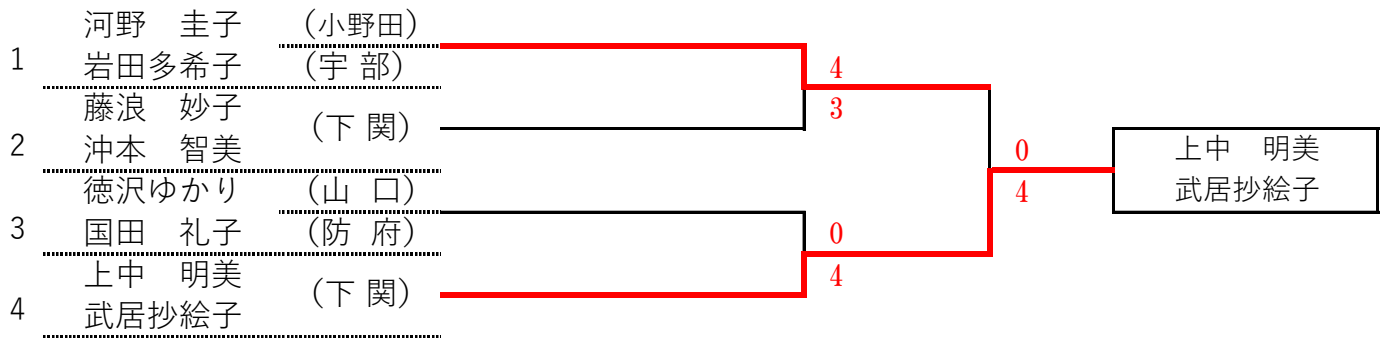

スイート(3・4位)

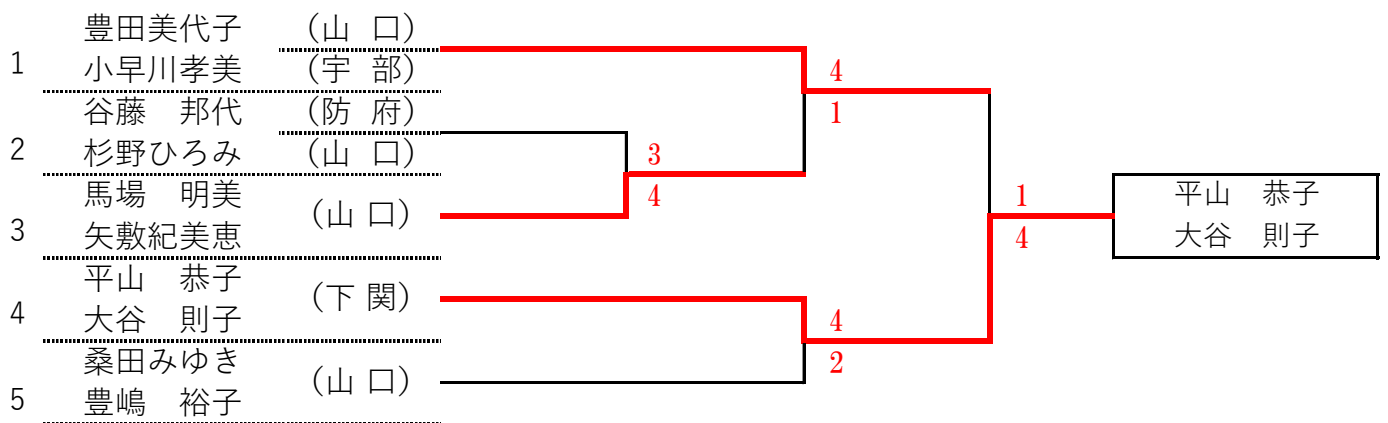

マイルド(1位)

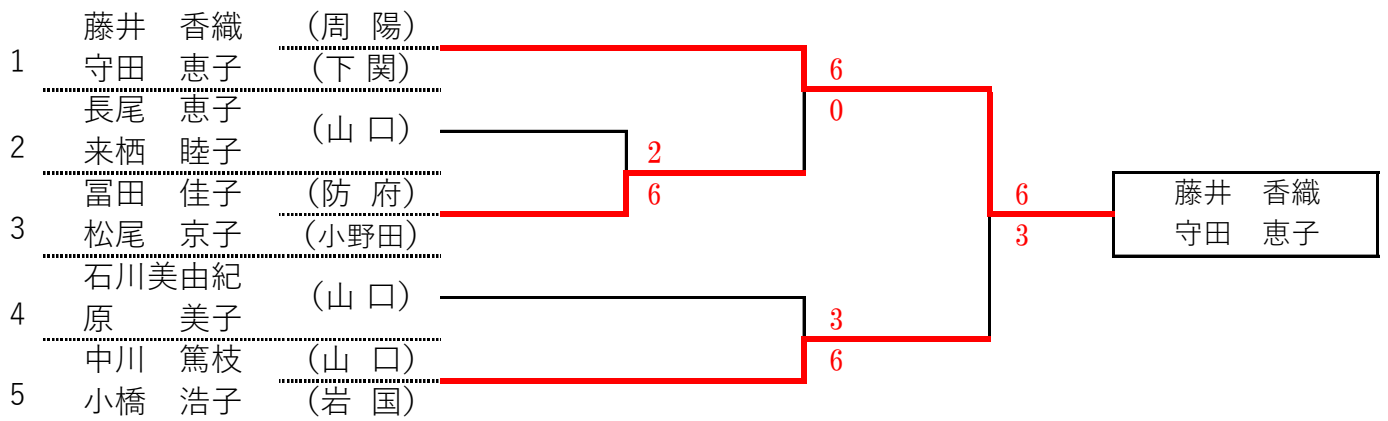

マイルド(2位)

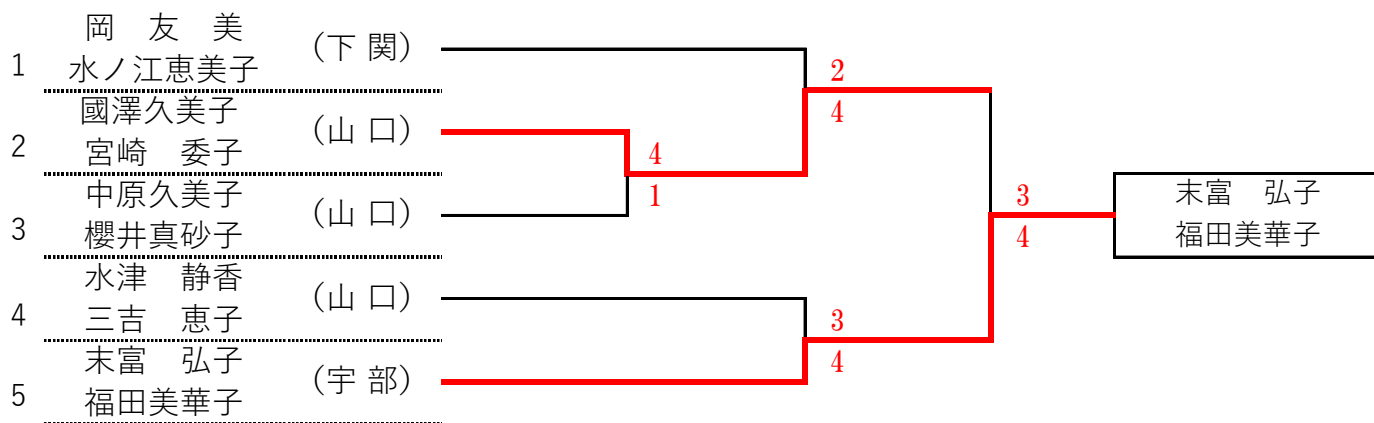

マイルド(3・4位)

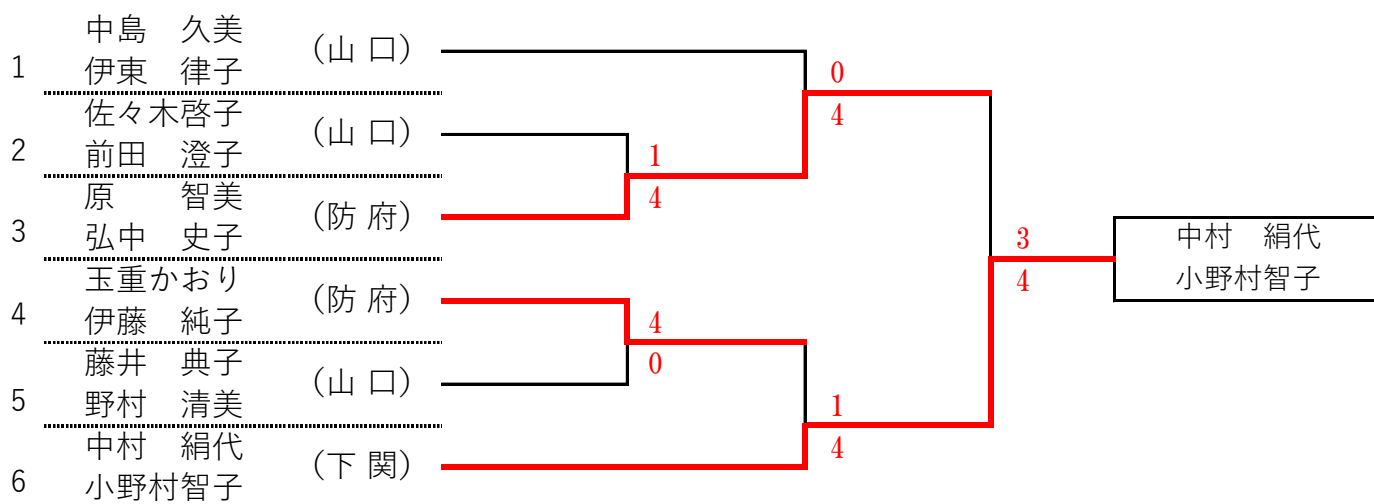

ゴールド(1位)

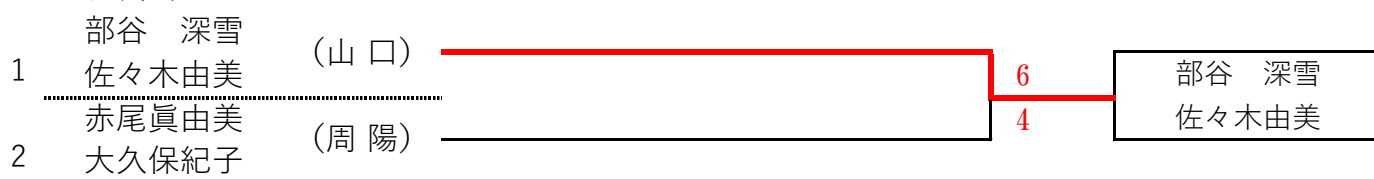

ゴールド(2位)

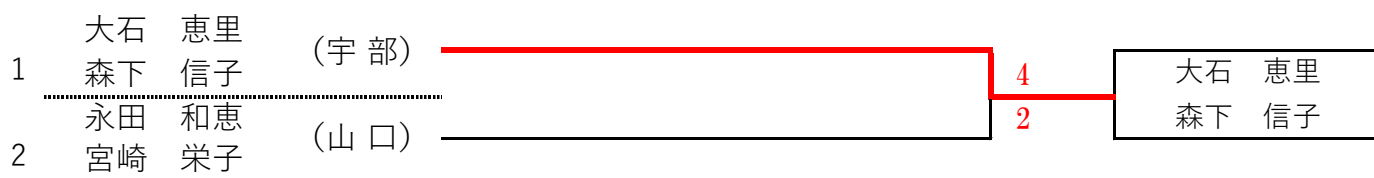

ゴールド(3・4位)

